

ReRide

使用說明書／保證書

- ※本產品適合**體重9Kg~36Kg**、**身高76cm~150cm**之間的兒童。
- ※本產品適用於配備ISOFIX扣環和頂部帶固定器的車輛。但並非所有配備ISOFIX扣環和頂部帶固定器的車輛皆可安裝本產品。
- ※安裝前請務確認適用安裝車種一覽表。

感謝您使用Aprica的產品。請於使用前詳閱本說明書並正確使用。
閱讀完畢後，請將本說明書妥善保管。
 請勿使用本說明書記載內容之外的方式操作本產品。此舉不僅無法充分發揮本產品的功能，還可能造成危險。

符合台灣CNS 11497安全認證・通用型ISOFIX質量等級I、
 半通用型質量等級II、III 9kg至36kg

i-Size 改良型兒童約束系統符合 UN ECE-R129/03 i-Size 改良型增高座椅兒童約束系統

安裝方法	適用於兒童的條件
兒童安全座椅模式	體重：9kg至18kg。身高：76cm~105cm。年齡24個月以上
增高輔助座椅模式	體重：15kg至36kg。身高：100cm~150cm

※兒童安全座椅模式下，體重超過18公斤的兒童無法使用。

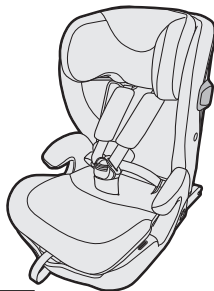

進口商

國翔貿易股份有限公司

地址：新竹縣新埔鎮義民路一段80巷3號1-2樓

產品客服電話：(03)5510131

維修中心電話：(03)5510916

傳真：(03)5510248

委製商

ニューウェルブランズ・ジャパン合同会社

〒108-0023 東京都港区芝浦4-9-25 芝浦スクエアビル

TEL 0120-415-814

使用前 〈P2〉

組裝方法 〈P19〉

車內安裝方法 〈P23〉

兒童座椅模式 〈P37〉

增高座椅模式 〈P41〉

平日保養 〈P47〉

其他 〈P51〉

保證書 〈P54〉

目錄

使用前

關於兒童安全座椅	2
給家長的建議	2
關於本說明書中的標示	2
各部位名稱	3
適用於孩童的條件	7
適用座位條件	9
車輛安全帶的條件	13
使用注意事項	15

組裝方法

組裝方法	19
------	----

車內安裝方法

安裝前的準備	23
安裝方法	25
杯架的安裝方法	30
安裝後的確認／日常檢查	31
從車輛上拆除的方法	32
肩帶位置（頭部支撐高度）的調整方法	35
肩帶位置（頭部支撐高度）的參考標準	36

兒童安全座椅模式

兒童乘坐方法	37
使用時的確認	40

增高座椅模式

肩部安全帶與扣具的收納	41
孩子乘坐前準備	43
兒童乘坐方法	44
使用時的確認	46

平日保養

座椅縫製品的拆卸方法	47
平日保養／保管／廢棄方法	50

其他

遇到問題時	51
適用安裝車種一覽表	52
關於保固	53
售後服務聯絡方式	53

保證書

保證書	54
-----	----

使用前

關於兒童安全座椅

- 兒童安全座椅需固定於汽車座位使用，能在車禍等意外發生時，減輕孩童的受傷程度，但並不保證能完全避免孩童受傷。
- 本產品可於日本國內及批准UN ECE規則的國家使用。保固僅限於日本國內有效。
- 請勿以本說明書以外的方法使用，否則在碰撞等事故時可能無法發揮足夠的保護性能。



〈關於二手品的使用〉

- 若不清楚前一使用者的使用歷史，或產品使用狀況不明，請勿使用。特別是若不明是否有事故歷史，更不可使用。
- 若產品有裂縫、明顯刮傷，或固定部件鬆動等情況，請勿使用。可能因事故等原因受到強烈衝擊。

給家長的建議

- 嬰幼兒乘坐車輛時，請習慣讓嬰幼兒乘坐兒童安全座椅。
- 在長途行駛時，建議每隔一小時停車休息一次，並讓孩童從安全座椅中下來活動。同時，依據其成長階段調整適當的乘坐姿勢。
- 哺乳後約30分鐘內容易發生嘔吐，請特別注意。
- 開箱後請詳閱本說明書，並進行各項操作確認。為了確保安全使用，安裝後請定期檢查各項操作功能。若無法依說明書正常操作，請聯繫本公司客服中心。

「危險」、「警告」、「注意」的標示，是根據未遵守這些注意事項時，所可能導致的傷害或損害的嚴重程度所分類的。這些內容非常重要，請務必遵守。

標示	標示的內容
 危險	使用方式錯誤時，極有可能會造成使用者死亡或重傷等情形發生。
 警告	使用方式錯誤時，可能會造成使用者死亡或重傷等情形發生。
 注意	使用方式錯誤時，極有可能會造成使用者重傷或物品損壞等情形發生。



本說明書上所禁止的行為是絕對不可以去做的。



對於本產品的使用方法提供更便利的建議。

各部位名稱

內容物

• 使用前請確認所有零件是否齊全。

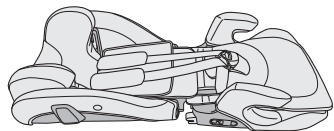

靠背

座墊

〈襯墊〉

• 從箱中取出時，襯墊已預先安裝在本體上。



肩帶保護墊
(僅部分等級配備)

〈附屬品〉



導軌器 (2個)
(使用方法請參閱P25)



杯架 (1個)
(僅部分等級配備)



使用說明書
(本書)

〈主體正面〉

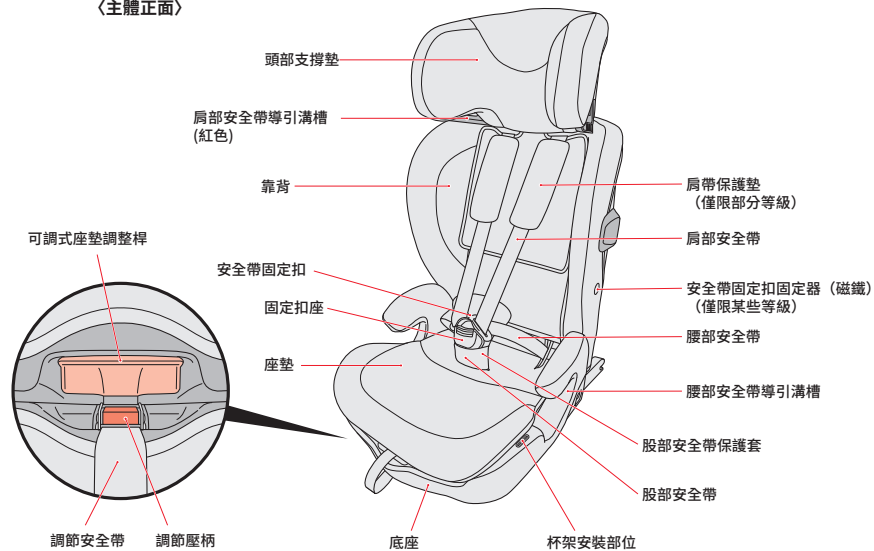

使用前

各部位名稱

〈主體背面〉

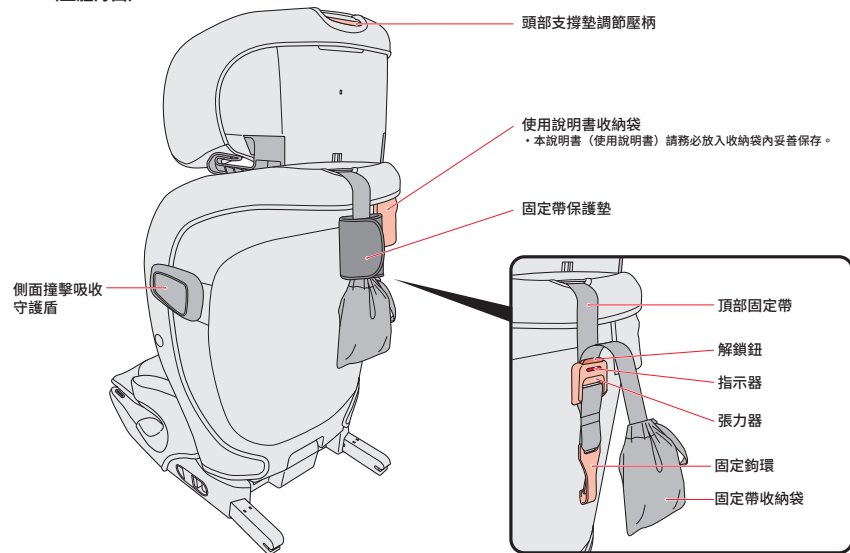

〈座墊底部〉

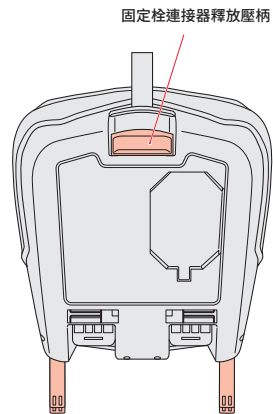

〈座墊側面〉

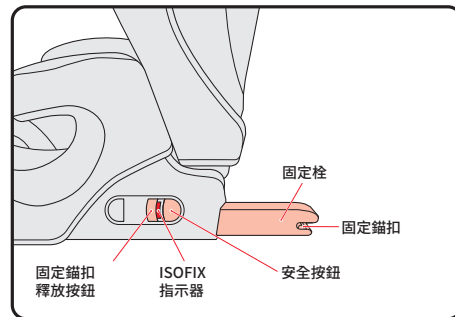

適用於孩童的條件

- 不符合以下條件的兒童請勿使用。
- 參考年齡與參考體重僅供參考，請依照兒童的實際身高來選擇使用。

根據您孩子的身高，有兩種使用方法。

兒童座椅模式

體重：9 公斤至 18 公斤

質量等級 I

建議年齡：24個月至4歲
建議身高76cm - 105cm

※不適用於體重超過18公斤的兒童。

- 使用 ISOFIX 安裝。
- 使用頂部固定帶。
- 使用肩部安全帶、腰部安全帶緊緊嬰幼兒。



- 一旦發生碰撞，它將無法充分發揮作用。
- 孩子未滿 24 個月時請勿使用。
- 在兒童座椅模式下，請勿用於體重超過 18 公斤的兒童。



請勿讓不符合條件的兒童使用。發生碰撞時，產品將無法發揮其良好性能。

增高座椅模式

體重：15 公斤至 36 公斤

質量等級 II、III

建議年齡：3.5至12歲
建議身高：100cm - 150cm

〈A〉

- 使用 ISOFIT 安裝。
- 使用頂部固定帶。
- 使用汽車的安全帶固定。
(將肩帶和扣環收納起來)

〈B〉

- 收納 ISOFIT 固定栓。
- 收納頂部固定帶。
- 使用汽車的安全帶固定。
(將肩帶和扣環收納起來)

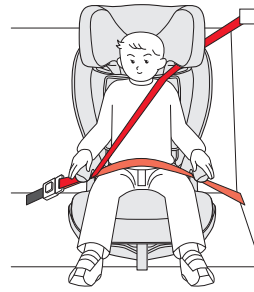

適用座位條件

〈使用ISOFIX時的注意事項〉

適用範圍 質量等級與安裝規定

使用模式	質量等級	體重	參考身高
幼童安全座椅模式	1	9~18kg	70~100cm
兒童安全座椅模式	2	15~25kg	95~120cm
	3	22~36kg	120~145cm

幼童保護裝置的適用體重為9~18kg，符合質量等級I。

安裝時 1.依照兒童保護裝置與安裝零件的類別，適用於具備認可之ISOFIX裝置（詳情請參閱汽車的使用說明書）的車種。
2.本產品屬於質量等級I、ISOFIX尺寸等級「B1」。

安裝於汽車時的注意事項

請確認汽車座椅已設置ISOFIX扣環。並請翻閱汽車使用說明書，確認汽車符合可安裝本產品的尺寸等級後，再行使用。另外本產品歸類為「通用」類型。請確認安裝一覽表等資料，以確定是否可安裝於您的汽車上。

本產品為ISOFIX兒童保護裝置。
為提供配備有ISOFIX扣環的一般汽車使用，已取得台灣CNS安全認證。

本產品可安裝於符合ISOFIX型兒童保護裝置安裝標準的車輛座椅。
但並非所有配備ISOFIX扣環的車輛皆可安裝ISOFIX兒童保護裝置。
使用前，請務必參閱車輛使用說明書，確認是否可安裝以下的ISOFIX兒童保護裝置。



B1 採前向式安裝時，本裝置屬於ISOFIX尺寸等級「B1」。

• 可安裝本產品的車輛座椅

安裝方法	安裝座椅條件	使用
前向	前排座椅：未配備安全氣囊	不可使用
	前排座椅：配備安全氣囊	不可使用
	後座兩側	符合安裝條件即可安裝
	後座中間	符合安裝條件即可安裝
	座位側向汽車行駛方向	不可使用
	座位面向汽車後部	不可使用

• 為確保嬰幼兒的乘車安全，建議將本產品安裝在駕駛座後方的座位上。

〈安裝在配有側邊安全氣囊時的注意事項〉

- 請依各車廠的使用手冊規定，安裝本產品。
- 若車廠所提供的使用手冊內，未載明相關安裝事項，請洽詢車廠的客服人員。



請勿安裝於印有此標誌的座椅。



適用座位條件

<無法安裝的座椅> 座椅位置與設備

- 車內護頭枕無法拆除，且護頭枕會干擾兒童保護裝置靠背的座椅。



- 座椅朝向相對於行進方向的側面和後方。

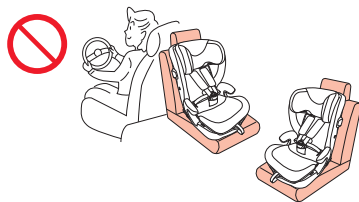

- 座椅與柱子或其他部件接觸，無法正確安裝。



- 本產品與車門飾板發生干涉，導致車門無法關閉的座椅。

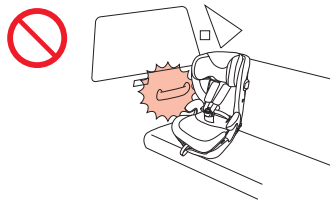

<無法安裝的座椅> 座椅形狀

- 請勿安裝在不夠平坦以及過於狹窄的車輛座椅座面上。
(如市售的非原廠座椅、跑車座椅、賽車座椅、輔助座椅、幼童專用座椅、極端凹陷的座椅等)



- 座面深度過短。
(輔助座椅、幼兒專用座椅)



車輛安全帶的條件

• 此兒童保護裝置僅適用符合CNS 3972或等效標準之3點式車輛安全帶之車輛座椅使用。

安全帶的種類	特徵	安裝時請注意
ELR式安全帶 (附緊急上鎖式捲收裝置)	通常安全帶可自由伸縮，若遇急煞車、衝撞等緊急狀況時才上鎖。	應緩緩拉出安全帶後將本產品固定。
ALR/ELR式安全帶 (附兒童座椅安全固定裝置)	所附捲收裝置將使車輛座椅安全帶全部拉出後，只能向所拉出方向拉動安全帶。全部捲收後就會解除鎖定。	使用時不可讓安全帶的ALR功能運作。否則恐有無法鬆開安全帶而導致窒息或重大障礙之虞。
其他	不符合上述條件的安全帶。	不適用安裝本產品。

〈車輛安全帶固定扣座的正確位置〉

- 車輛安全帶固定扣座之位置可能會影響兒童保護裝置的穩定性。車輛安全帶固定扣座的位置，若碰撞等情況發生之際，因恐使性能無法充分發揮。
- 若扣環與產品發生干涉，導致扣環側安全帶鬆弛（如右圖所示），則本產品無法與此安全帶或車輛搭配使用。若有不明瞭之處，請洽詢本公司客服中心。（參閱P53）

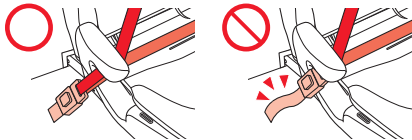

〈無法安裝本產品的車輛座椅〉

• 2點式安全帶座椅。

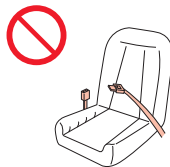

• 固定扣座那側的安全帶為堅硬的塑膠類製品，且固定扣座極長的座椅。（休旅車較多此配備）

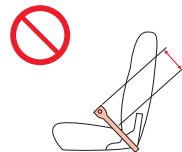

• 座椅安全帶為上下共捲式。



• 車輛的座椅安全帶為全自動



• 配備市售賽車或跑車等特定目的的安全帶座椅。



• 固定扣座及腰帶安全帶過於向座椅前方突出，且無可調式椅背裝置，導致無法確實安裝的座椅。



使用注意事項

⚠ 危險 使用方式錯誤時。極有可能會造成使用者死亡或重傷等情形。

- 請勿用於身高低於76公分或高於150公分的兒童，發生衝撞等情況下，恐無法充分發揮功能。
- 24個月以下的兒童請勿使用。發生衝撞等情況下，恐無法充分發揮功能。
- 請勿將兒童座椅模式用於體重超過18公斤的兒童。發生衝撞等情況下，恐無法充分發揮功能。

• 請勿在ISOFIX指示器呈紅色時使用本產品。(使用ISOFIX時)因發生衝撞時恐無法充分發揮功能。

• 若安全帶損壞，請勿使用兒童座椅模式。因發生衝撞時恐無法充分發揮功能。

• 不可安裝於無法牢固的座位上，本產品若無完全固定，請勿使用。因發生衝撞時恐無法充分發揮功能。

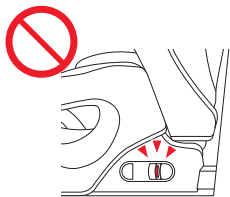

⚠ 危險 使用方式錯誤時。極有可能會造成使用者死亡或重傷等情形。

• 請勿讓兒童以站立、蹲坐及跪坐的姿勢使用本產品。因發生衝撞時恐無法充分發揮功能。

• 請勿在安全帶扣環未解鎖的情況下使用兒童安全座椅。因發生衝撞時恐無法充分發揮功能。

• 請勿使用本說明書或主體上標籤指示以外的方法來安裝兒童保護裝置。此舉不僅無法充分發揮本產品的功能，而且相當危險。



使用注意事項

警告 使用方式錯誤時。可能會造成使用者死亡或重傷等情形。

- 請勿將嬰幼兒單獨留在車內的兒童座椅上。
- 請勿將嬰幼兒獨自一個人留在車內。
- 肩部安全帶以及腰部安全帶不可有捲曲或鬆弛的現象。
- 請勿讓兩名或兩名以上的嬰幼兒同時乘坐本產品。
- 請勿將兒童保護裝置安裝於緊急逃生出口的座椅上。(例如：單邊拉門旁邊的座椅等)。
- 請勿鋪設緩衝材於本產品的底部。
- 當孩童扣上安全帶時，請不要再調節靠背。
- 孩童耳朵的上端部請勿超過本產品主體的上端部或兒童安全座椅模式下的頭枕頂部。
- 請勿讓孩童拿車輛安全帶玩耍。
- 當水、果汁、污泥、異物等進入固定扣座內，請停止使用本產品。
- 若本產品曾遭受交通事故或物體落下等引起的強力衝擊，請停止使用。
- 請勿自行從事本產品之分解、改造及指定零件以外的更換。
- 請勿在拆下座椅縫製品或緩衝材，或是在將其更換成其他配件、配件破損等狀態下使用本產品。
- 除本公司指定配件外不可使用。
- 本產品的任何零件皆不可作為孩童的玩具使用。
- 請勿讓本產品成為看顧者（孩童的家長和保母等）當作臨時座椅、座凳。
- 請將本產品之包裝袋妥善處置，勿讓嬰幼兒隨意玩耍套頭。
- 本產品零件若有損壞，請勿再繼續使用。
- 請勿將未固定的兒童保護裝置放置於車內。此外，亦請勿放置發生衝撞時可能造成人員受傷的物品。
- 拆下的靠背應存放在行李箱或貨艙內，請勿放置在座椅等乘客空間內。
- 請勿僅使用靠背。
- 若將安全帶使用在極度厚重之衣物、或防寒用具上，將**可能導致安全帶鬆開**。因此，防寒衣物請在安全帶繫上之後再穿上。
- 當孩童不乘坐本產品時，請將本產品確實固定或將其收至行李箱內。因恐發生衝擊或緊急煞車時所造成的移動或物品散落而撞擊車輛內人員之虞。
- 請勿將本產品安裝於前副駕駛座或與具有正面安全氣囊之座位上。
- 不可使用除說明書中所標示以外之其他受力點。
- 請勿提供2歲以下兒童乘坐。

注意 使用方式錯誤時。可能會造成使用者受傷或物品損壞的情形。

- 請勿將兒童保護裝置放置於日光直射之處。因恐有使座椅主體或金屬部位發燙，而導致燙傷之虞。
- 車門或車內可動式座椅不可以夾到兒童保護裝置的硬殼或塑膠部位。
- 請勿將兒童保護裝置安裝於會影響操作車輛排擋桿或手煞車之處。
- 請勿將未以ISOFIX固定的本產品放置於車內。並且在車內不可設置車輛衝撞時可能會造成車內人員受傷的物品。
- 請務必使用ISOFIX裝置固定本產品，並且不可當普通的椅子來使用。
- 請勿放置於接近火源之處或長時間置於屋外。
- 請務必正確安裝兒童保護裝置，請勿將兒童保護裝置當普通的椅子來使用。
- 請勿讓孩童進行兒童保護裝置之安裝及操作。
- 請勿於兒童保護裝置上放置重物。
- 清潔本產品座椅主體、守護墊類與附屬品時，請勿使用稀釋劑等溶劑。
- 請勿移除於本產品座椅主體上所貼的警告貼紙。
- 請勿放置於屋外或遭受雨淋。
- 任何其他可能在衝撞中造成傷害之物品（如：行李），應當固定之。
- 請勿讓孩童進行產品之安裝及操作。
- 若於風砂或灰塵多的場所使用本產品時，將會形成本產品背底等可動部位造成故障等原因發生。

發生緊急狀況時

發生緊急狀況時切勿慌張

- ① 按下固定扣座的解鎖鈕，拔出安全帶扣。
- ② 解開綁在嬰幼兒肩部的肩部安全帶。
- ③ 將嬰幼兒抱離本兒童保護裝置。
- ④ 到安全的場所避難。

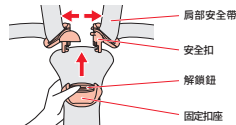

若安全帶扣無法自固定扣座拔出

- 請用一般市售的刀具將本兒童保護裝置的肩部安全帶剪開，並將兒童抱離本產品。



組裝方法

• 組裝作業請於空曠而平坦之場所進行。

1

- ① 將靠背與座墊對齊擺放。
- ② 確認座墊套上的魔鬼氈未鬆脫，若已鬆脫，請將其重新固定（左右兩側）。

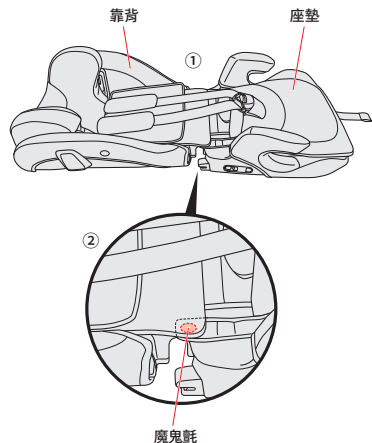

- ③ 將調節安全帶拉出，直到長度約為20公分。
(請參考本頁下方的刻度標示。)

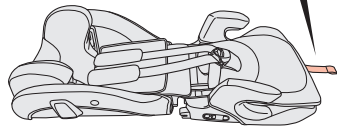
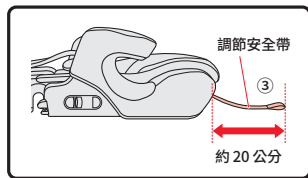

警告

• 組裝必須由成年人進行，且不得在兒童接觸或靠近的情況下操作，以免造成意外事故的風險。

2

- ④ 掀開座墊套（背部）側邊，將接合桿掛到座墊的連接扣上。
- ⑤ 慢慢將頭部支撐墊撐起，撐到停止的位置後，將體重壓在左右兩側的接合桿上，將其推入連接扣中。

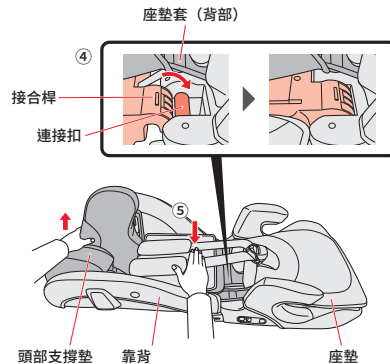

警告

• 組裝時請注意避免手指等部位被夾傷。
• 搬運已組裝好的兒童安全座椅時，請注意背靠部分不要從座墊上脫落。



建議

• 當接合桿正確嵌入連接扣時，背靠會稍微浮起。(※1)

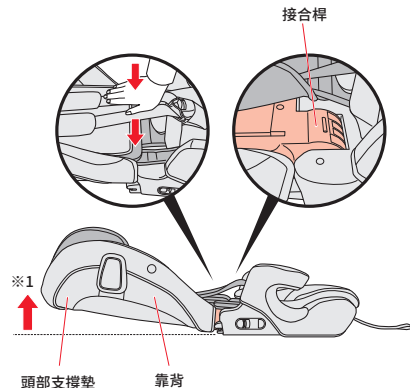

組裝方法

3

- ⑥將靠背立起。
- ⑦確認靠背角度(可進行調整)。

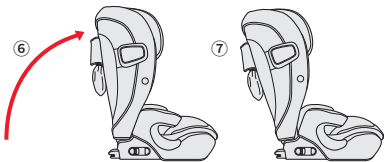

• 兒童保護裝置必須貼緊汽車座椅的椅背。否則，在發生衝擊等情況時，靠背將無法充分發揮其性能。

警告

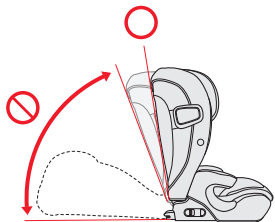

<靠背無法立起時>

如果布料夾在連接處，靠背會無法立起。
請將連接處卸下後重新組裝。

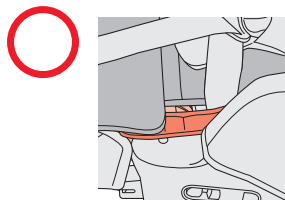
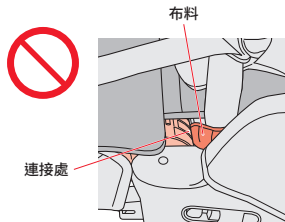

4

- ⑧確認可調整肩部安全帶(參照P37)。
- ⑨將調節安全帶前端的固定扣扣住座墊套內側的固定扣。



警告

• 請勿在肩部安全帶無法調整的狀態下使用。

<如果肩部安全帶無法調整>

如果肩部安全帶夾在連接處，則無法調整肩部安全帶。
請將連接處卸下後重新組裝。

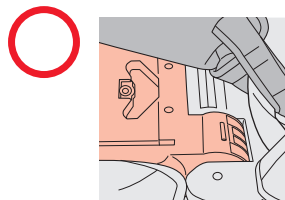
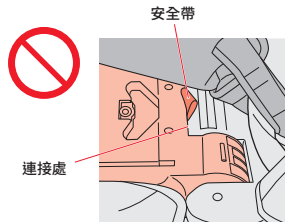

安裝前的準備

- 為了提高嬰幼兒的乘車安全，建議將本產品安裝於駕駛員座椅後面的座椅上。
- 本說明書以安裝在右後座椅上的情況為例進行說明。
- 部分車輛座椅形狀或安全帶種類無法安裝本產品。詳情請參閱P9~P14。



危險

- 不可安裝於無法牢固的座位上，本產品若無完全固定，請勿使用。因發生衝撞時恐無法充分發揮功能。



警告

- 請勿將兒童保護裝置安裝於緊急逃生出口的座椅上。
- 若車輛的座椅有滑行功能，請勿將座椅的頭靠枕的上部放置於安全帶安裝位置的後方。因恐發生碰撞等情況時，將無法充分發揮性能。

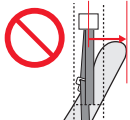

1

〈確保安裝作業所需的空間〉

- ①請選擇在可以將車門全部敞開、寬廣且平坦的場所進行安裝作業。

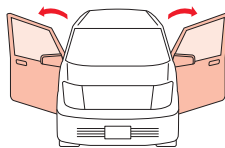

- ②安裝前先傾倒或滑動前方座椅，確保車內有足夠的操作空間。

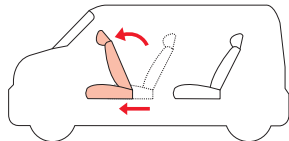

2

〈安裝座椅的準備〉

- ①將車輛的頭靠枕拆下
- ②拆下的頭枕請收納在後車廂或行李廂中。

車輛頭靠

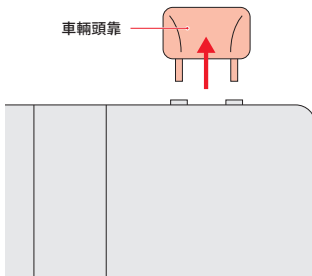

建議

如果頭枕無法拆下，請將其拉到最高位置。

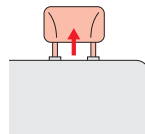

警告

- 請勿在車輛頭靠枕干擾到兒童安全座椅的狀態下進行安裝。這可能導致兒童安全座椅無法牢固固定，在發生碰撞等情況時無法充分發揮其性能。
- 請勿將拆下的頭枕放置在車內的乘坐空間。因恐有受傷之虞。



安裝方法

1 <安裝ISOFIX導軌器>

- ① 若配備ISOFIX扣環保護蓋，請先拆除保護蓋。(左右)
- ② 如果ISOFIX扣環藏入汽車座椅內而看不清楚時，請使用附屬的導軌器來協助安裝兒童保護裝置。(左右)

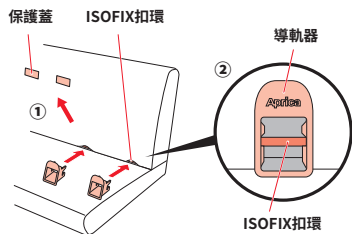

部分汽車座椅有可能無法安裝導軌器。此時，請勿使用導軌器來安裝兒童保護裝置。

2 ③ 拆下上部固定帶保護墊，將固定鉤環從固定帶收納袋中取出。

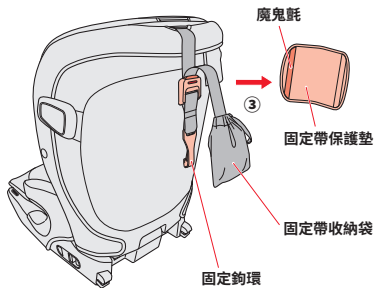

請勿將拆下的上部固定帶保護墊放置在車內的乘坐空間。在發生碰撞等情況時，可能會導致嚴重傷害。

3 ④ 將主體放在汽車座椅上。 ⑤ 將固定帶拉到座椅後方。

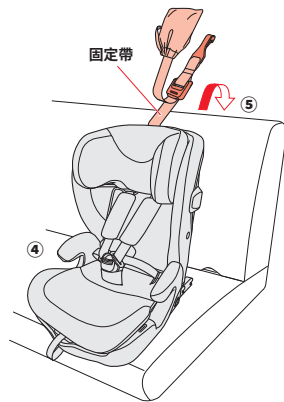

若汽車配有行李廂蓋板等配備，導致上部固定帶無法拉到後方，請將座椅往前傾倒。詳細資訊請參閱汽車的使用說明書。

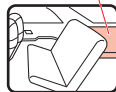

行李廂蓋板

4 ⑥ 拉動固定栓連結器調節壓柄，將左右兩側的固定栓拉長（固定栓會自動伸長）。 ⑦ 確認左右兩側的固定栓都已完全伸長。

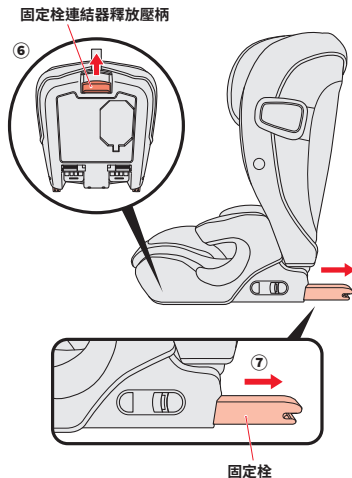

安裝方法

- 5** ⑧將底座(固定栓)同時推入左右兩側的ISOFIX扣環，直到聽到「喀嚓」聲為止。
⑨確認左右兩側的ISOFIX指示器已從「紅色」變為「綠色」。



• 如果底座難以推入，請抬起底座前部，一邊調整角度一邊推入。

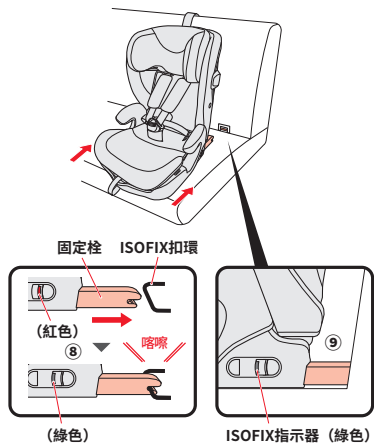

- 6** ⑩拉著固定栓連結器調節壓柄，將底座推向汽車座椅的靠背，直到緊密貼合為止。
⑪放開固定栓連結器調節壓柄，確認調節壓柄已歸位後，將底座向前拉，確認其沒有鬆動。

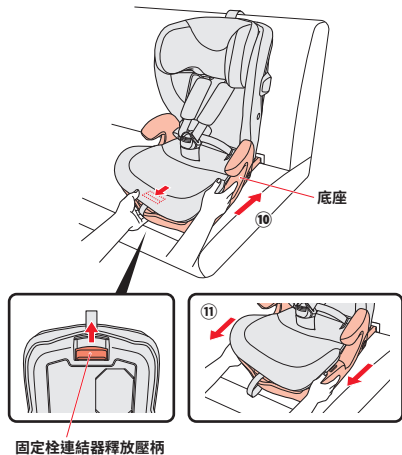

- 7** ⑫調整兒童安全座椅的靠背角度，使其上部與汽車座椅的靠背貼合。
• 如果是可調整傾斜度的座椅，請配合您想使用的兒童安全座椅靠背角度，來調整汽車座椅的傾斜度。

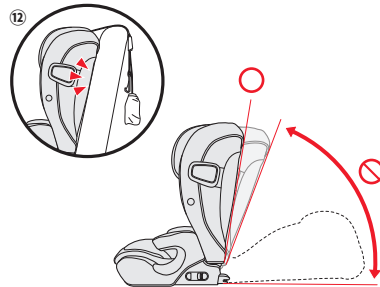

• 請確認兒童保護裝置貼緊汽車座椅的椅背，以免在發生碰撞等情況時，靠背將無法充分發揮其性能。

- 8** ⑬按下張力器的解鎖鈕，鬆開固定帶。
⑭將固定鉤環固定於頂部固定器(座椅背面)上。

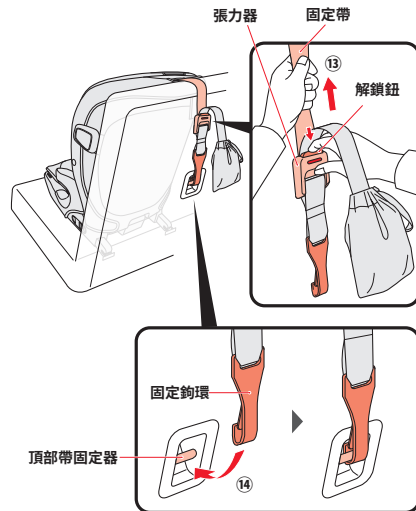

安裝方法

〈頂部帶固定器位置〉

頂部帶固定器是指安裝在汽車座椅靠背上，用於固定固定鉤環的金屬配件（或金屬桿）。

頂部帶固定器的名稱和位置可能因車型而異，請務必參閱汽車的使用說明書。

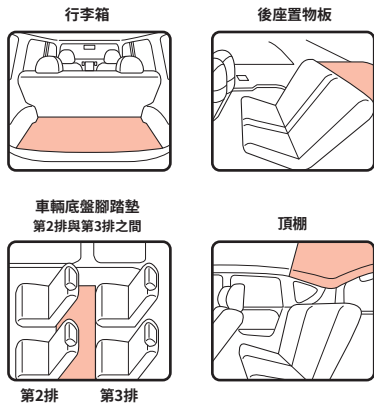

〈繫緊固定帶的方式〉

9 ⑮請用力拉緊固定帶，直到張力器的指示器變為綠色。

• 如果頂部帶固定器位於座椅背面時

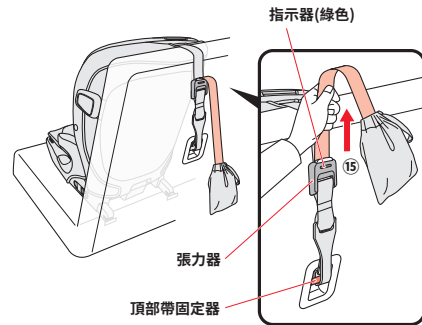

※位於行李廂、後座置物板、地板或頂棚的情況下，也請相同方式繫緊固定帶。



• 固定帶的拉動方向會因錨點的位置而異。

10 ⑯確認固定帶的固定鉤環已確實固定。
⑰確認指示器顯示為綠色。
⑱將多餘的固定帶收納至固定帶收納袋中。

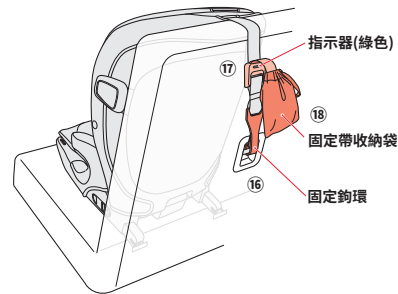

• 安裝完成後，請勿讓兒童觸摸固定器的解鎖鈕或固定鉤環等。這可能導致固定帶鬆脫，在發生碰撞等情況時無法充分發揮其性能。

11 〈如何安裝杯架〉（僅限部分等級）

①將杯架插入座椅上的杯架安裝區域。將適配器完全插入。
②拉出杯架，確認不易脫落。

*拆卸時，請按照相反的步骤操作。

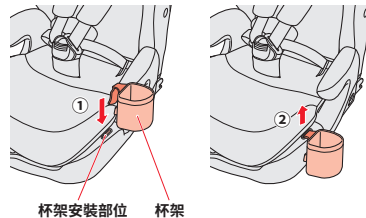

• 請勿在杯架上放置熱飲容器等物品，否則可能會被燙傷。
• 請勿將拆下的杯架放置在車內的乘坐空間。在發生碰撞等情況時，可能會導致嚴重傷害。



• 若杯架會碰到車門，請將其安裝在另一側。
• 在杯架上放置飲料時，請留意不要讓其溢出或掉落。

安裝後的確認／日常檢查

• 安裝後或每次乘載兒童前，務必確認兒童安全座椅是否已牢固固定。如果沒有牢固固定，在發生碰撞等情況時，將無法充分發揮其保護功能。

兒童安全座椅的靠背角度已調整至貼緊汽車座椅的椅背。



固定帶的固定鈎環已確實固定，張力器的指示器已顯示為「綠色」。

安全扣的指示器已顯示為「綠色」。

如果已確認所有項目，但仍未牢固固定，請再次按照P25～P30的步驟重新安裝。

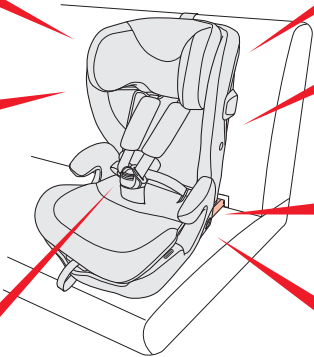

汽車座椅的靠背與兒童安全座椅的上部緊密貼合。

底座與汽車座椅的靠背緊密貼合。

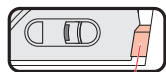

左右兩側的固定柱長度相同。

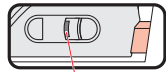

左右兩側的ISOFIX指示器已顯示為「綠色」。

從車輛上拆除的方法

1 ① 按下固定器的解鎖鈕，鬆開固定帶。

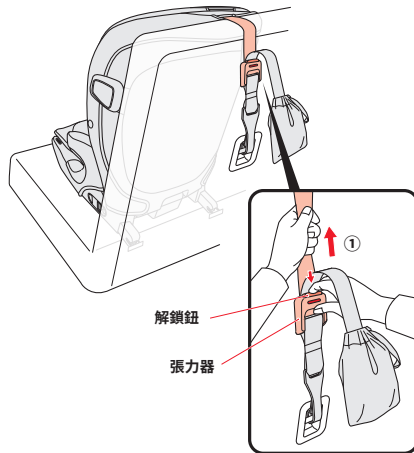

2 ② 從頂部固定器上取下固定鈎環。將固定帶和固定鈎環收納在固定帶收納袋中。將固定帶保護墊安裝到張力器上。

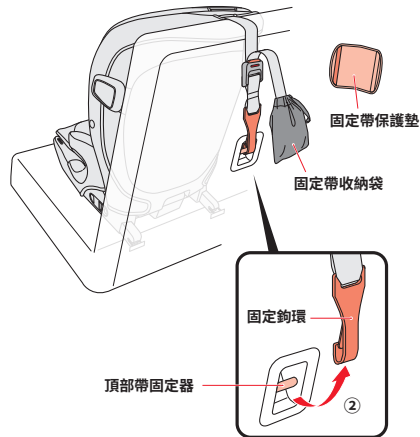

從車輛上拆除的方法

3

- ③一邊拉動固定栓連結器調節壓柄，一邊將底座向前拉。



4

- ※請同時操作左右兩側。
④一邊按住安全鈕，
⑤一邊按壓固定栓解鎖鈕，將底座筆直地向前拉。
⑥確認固定栓的固定錨扣已從ISOFIX鉤環中解除，且ISOFIX指示器已從「綠色」變為「紅色」。

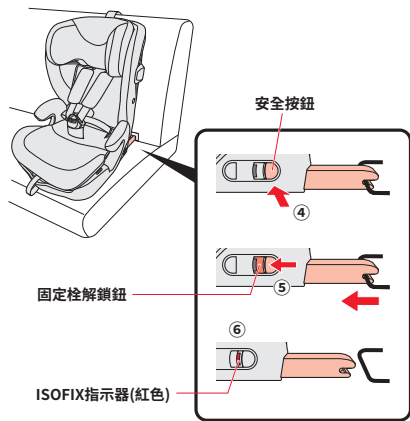

5

- ⑦一邊拉著固定栓連結器調節壓柄。
⑧一邊將左右兩側的固定栓收納起來。

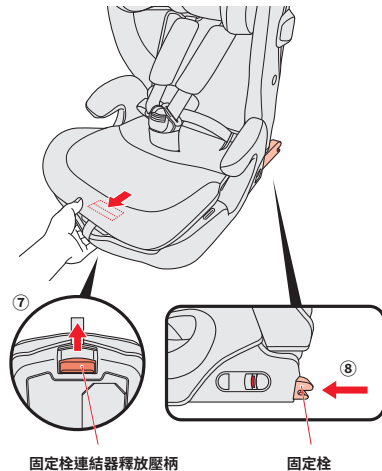

6

- ⑨從固定栓連結器調節壓柄上鬆開手指，確認調節壓柄已歸位，且固定栓沒有鬆動。

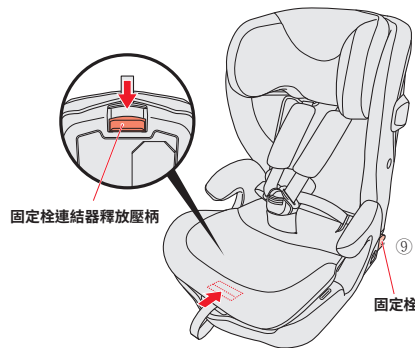

肩帶位置（頭部支撐高度）的調整方法

- 肩部安全帶位置（頭部支撐高度）可分15段調節。
- 請確認肩部安全帶沒有扭曲後再進行調節。

1

- ① 請鬆開肩部安全帶。（參閱 P37）
- ② 按下頭部支撐背面的頭部支撐調節桿，調整頭部支撐的高度。

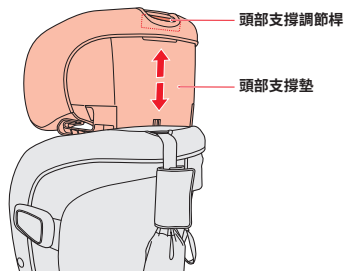

2

- ③ 調節後，請確認頭部支撐墊已牢固固定。

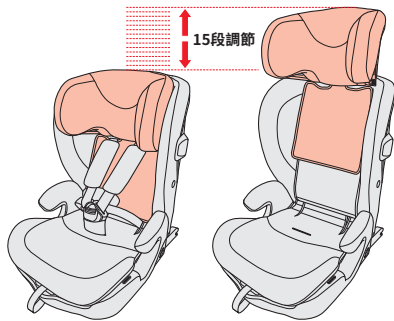

警告

- 若兒童的耳朵上緣高於兒童安全座椅的上緣，請勿使用。在發生碰撞等情況時，座椅將無法充分發揮其保護作用。
- 調整頭部支撐時，請勿讓兒童的手或手指靠近，可能會夾傷孩子的手或手指。

肩帶位置（頭部支撐高度）的參考標準

- 請根據兒童的肩膀高度，將肩部安全帶位置（頭部支撐的高度）調整到正確的位置。
- ※本產品從箱中取出時，頭部支撐墊的高度會設定在最底下的位置。

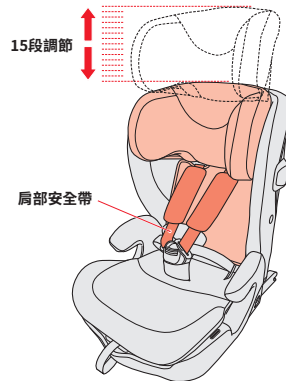

- 請將肩帶的高度調整至略高於兒童肩膀的位置。

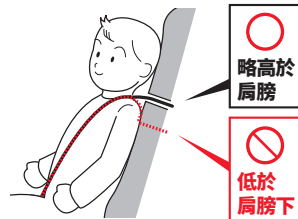

警告

- 請勿使用低於兒童肩膀的肩帶位置。在發生碰撞等情況時，座椅將無法充分發揮其保護性能。

〈兒童安全座椅模式〉 兒童乘坐方法

1 <鬆開肩帶>

- 1 按下調節壓柄。
(按下調節壓柄時，請勿用手按住調節帶。)
- 2 在按住調節壓柄的同時，將左右兩側的肩部安全帶向前拉，使其鬆開。
(請拉動肩膀保護墊下方的肩部安全帶。)

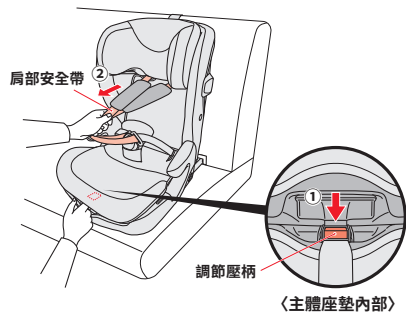

- 鬆開肩部安全帶時，請勿拉扯肩部保護墊。
- 如果感覺很緊，請一次拉一邊。



2 <解開安全帶固定扣>

- 1 按下安全帶固定扣座的解鎖鈕，取下安全帶扣。
。
- 2 為避免肩帶扭曲，請將左右兩側的安全帶扣固定在安全帶扣固定器上。

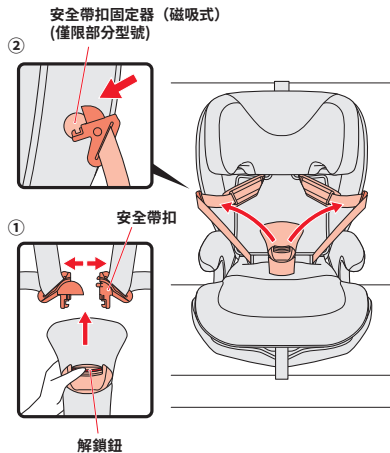

3 <讓嬰幼兒乘坐>

- 1 確認兒童保護裝置貼緊汽車座椅的椅背。(參閱 P28 7)
- 2 將嬰幼兒放上主體座面，往內部坐下，並確認兒童的臀部沒有壓在股部安全帶上。
- 3 從安全帶扣固定器上取下左右兩側的安全帶扣。
- 4 根據兒童的肩膀高度，將肩帶調整至正確的位置。(參閱 P35~P36)

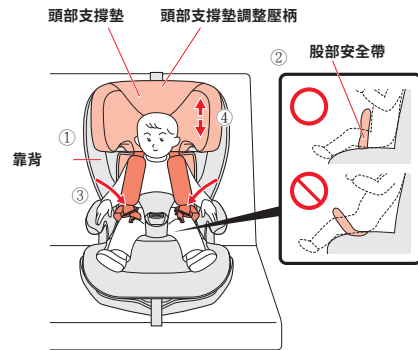

- 請確認兒童保護裝置以貼緊汽車座椅的椅背，否則在碰撞等情況下將無法充分發揮其性能。



如果即使讓孩子深坐於座椅上，臀部仍壓在股部安全帶上時，請操作可調式座墊調整桿，將座墊向前拉動以調整位置（共有 3 段可調）。

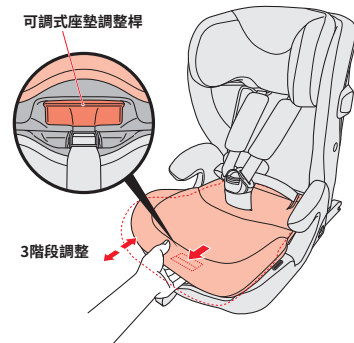

〈兒童安全座椅模式〉 兒童乘坐方法

4

〈插入安全帶扣〉

將左右安全帶扣組合後，插入安全帶扣座直到聽到「喀」一聲並固定，並確認安全帶扣座的指示器已顯示為「綠色」。

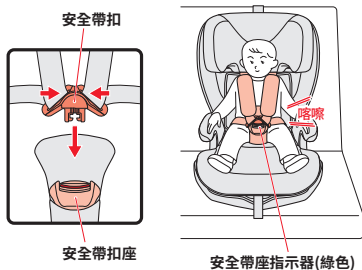

危險

將安全帶扣插入安全帶扣座時，若沒有聽到「喀」聲，且指示器未變為「綠色」，請勿使用。否則在碰撞等情況下將無法充分發揮保護性能。

警告

將安全帶扣插入安全帶扣座時，請注意不要夾到手指或手部，以免造成受傷。
若安全帶扣座內進入了水、果汁、食物殘渣、泥水、灰塵等，導致安全帶扣難以插入或感覺異常，請勿使用本產品。否則在碰撞等情況下將無法充分發揮保護性能。

5

〈調整局部安全帶〉

- ① 解開調節安全帶的固定扣，將調節安全帶筆直拉動，收緊局部安全帶。
- ② 若肩墊被推到過深的位置，請將其向前拉出，並調整至剛好接觸到兒童頭部的位置。

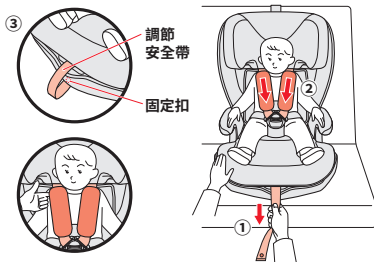

建議

兒童鎖骨與肩部安全帶之間能夠放入一根手指的間隙為適當鬆緊度。

警告

請勿在肩部安全帶未覆蓋在肩上的情況下使用。
請勿在肩部安全帶或腰部安全帶發生扭轉或鬆弛的情況下使用。
腰部安全帶必須繫於骨盆上方位置以外的部位，否則在碰撞等情況下將無法充分發揮保護性能。

〈兒童安全座椅模式〉 使用時的確認

• 若未正確安裝，請重新依照 P37~P39 的步驟進行操作。

將兒童安全座椅的靠背角度調整至貼緊汽車座椅的椅背。

確保肩部安全帶覆蓋在孩子的肩膀上。



將肩部保護墊調整至剛好接觸孩子頸部的位置。

使用比肩膀稍高的位置作為肩部安全帶的高度。

確認肩部安全帶與腰不安全帶沒有扭曲或鬆弛，並且已緊固。

將腰部安全帶調低，固定在孩子的骨盆位置，以確保骨盆受到束縛。

確認安全帶扣座的指示器顯示為「綠色」。

讓孩子深坐在座椅中，確保孩子的臀部沒有壓在股部安全帶上。

確認已扣上調節安全帶的固定扣。

〈增高座椅模式〉 肩部安全帶與扣具的收納

- 1**
- ① 將肩部安全帶調整至最長。(參考 P37)
 - ② 按下安全扣座的解除按鈕，取下安全帶扣。
 - ③ 打開肩部保護墊的魔鬼氈，取下肩部保護墊(僅部分等級配備)。
 - ④ 打開股部安全帶保護套的魔鬼氈，將股部安全帶保護套從股部安全帶上取下。

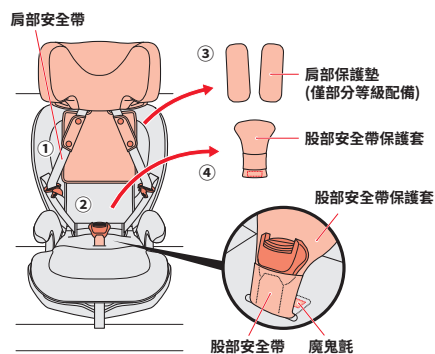

- 2**
- ⑤ 解開頭部支撐保護套(背面)左右兩側的固定扣。
 - ⑥ 解開頭枕護套的固定，將肩部安全帶抽出(左右)。
 - ⑦ 將座墊保護套(背面)的鬆緊帶取下。
 - ⑧ 打開魔鬼氈，將腰部安全帶抽出。

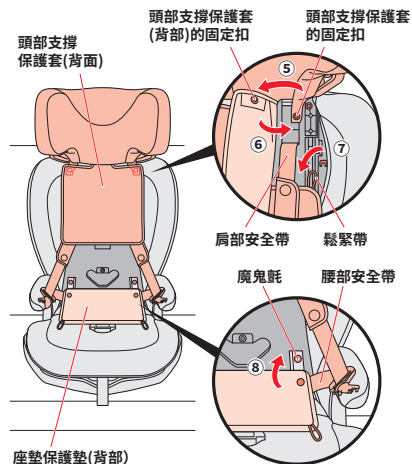

- 3**
- ⑨ 將左右的安全帶扣組合，並將金屬部分吸附在安全帶扣固定器(磁吸式)上固定收納。
 - ⑩ 掀開頭部支撐保護套(背面)，調整頭枕高度，使收納空間(肩帶保護墊與肩部安全帶用)變大。
 - ⑪ 將肩帶保護墊收納到肩帶保護墊與肩部安全帶的收納空間內。
 - ⑫ 掀開座墊保護墊(前側)，抽出股部安全帶，並將安全扣座收納至座墊中央的收納空間中。

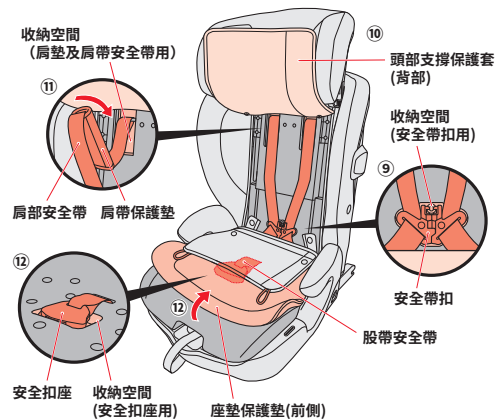

- 4**
- ⑬ 將座墊保護墊(前側)復位。
 - ⑭ 將座墊保護墊(背面)的鬆緊帶與魔鬼氈固定回去。
 - ⑮ 扣上頭部支撐保護套的固定扣。
 - ⑯ 扣上頭部支撐保護套(背面)的固定扣。

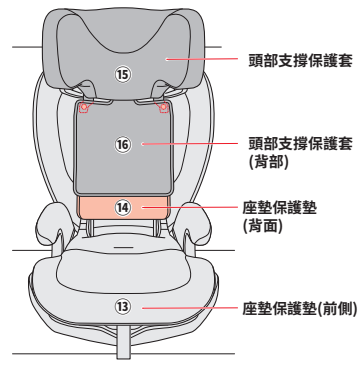

請妥善保存拆卸下來的肩帶保護墊套及股部安全帶保護套，這些配件在切換回兒童安全座椅模式時為必需品，務必確保完整保管以維持產品安全性能。

〈增高座椅模式〉 孩子乘坐前準備

請在讓兒童乘坐前確認以下事項：

- 在使用ISOFIT安裝兒童安全座椅的狀態下，能夠將車輛安全帶的插銷順利插入車輛安全帶扣座。

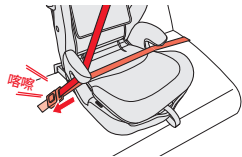

若符合此條件，請繼續進行「兒童乘坐步驟 1」



- 即使沒有兒童乘坐，也必須使用安全帶固定兒童安全座椅。急剎車或碰撞時，未固定座椅可能導致乘員受傷的風險。



- 在使用ISOFIT安裝兒童安全座椅的狀態下，無法將車輛安全帶的插銷插入輛安全帶扣座。

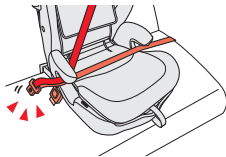

請依照以下步驟操作：

- ① 將兒童安全座椅從車輛座椅上拆下。(參考P32~34)
 - 收納ISOFIT固定栓、固定帶、固定鈎環
 - 將固定帶保護墊安裝於張力器
- ② 將兒童安全座椅放回車輛座椅上，調整座椅位置，確保安全帶扣不被遮蓋，且兒童座椅背部與車座背部緊密貼合無縫隙。

完成後，請繼續進行「兒童乘坐步驟 1」

〈增高座椅模式〉 兒童乘坐方法

1

〈將孩子安置於座椅上〉

- ① 確認背靠角度調整在貼緊汽車座椅的椅背。(參照P28 7)
- ② 讓孩子坐深於座面。
- ③ 按壓頭部支撐調節桿，將肩部安全帶引導溝槽調整至孩子肩膀稍上的位置。

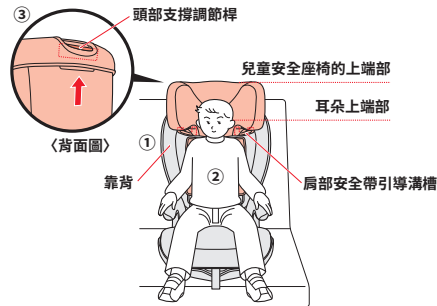

警告

- 請確認兒童保護裝置必須貼緊汽車座椅的椅背，否則恐在碰撞時無法充分發揮保護性能。
- 操作頭部支撐調節桿時，請避免孩子的手或手指靠近，以防被夾傷或受傷。

2

〈穿過肩部安全帶〉

- ④ 將肩部安全帶穿過肩部安全帶引導溝槽(紅色)。



比肩膀稍高



比肩膀低

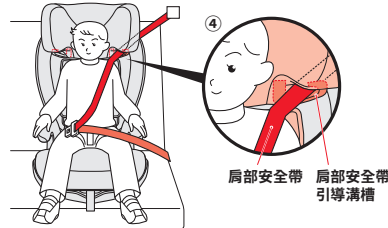

警告

- 肩部安全帶引導溝槽不得置於孩子肩膀以下的位置使用。
- 使用時請勿啟動車輛安全帶的ALR (自動鎖止裝置) 功能，否則安全帶將無法放鬆，可能導致窒息或嚴重傷害。

〈增高座椅模式〉 兒童乘坐方法

3

〈固定腰部安全帶〉

- 將腰部安全帶分別從左右兩側的腰部安全帶導引溝槽穿過，並將肩部安全帶僅於靠近車輛安全扣座的一側穿過腰部安全帶導引溝槽。
- 將車輛安全帶插銷插入車輛安全扣座，直至聽到「喀擦」聲。

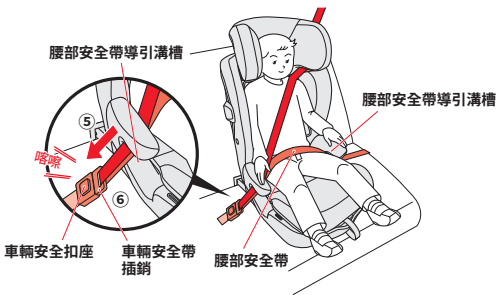

請勿在肩部安全帶或腰部安全帶存在扭曲或鬆弛的情況下使用。否則在發生碰撞等情況時，產品將無法充分發揮其保護性能。

4

〈調整腰部安全帶位置〉

- 將腰部安全帶下移，使其位於孩童骨盆部位。
- 確認腰部安全帶沒有扭曲或鬆弛，並已牢固繫緊。

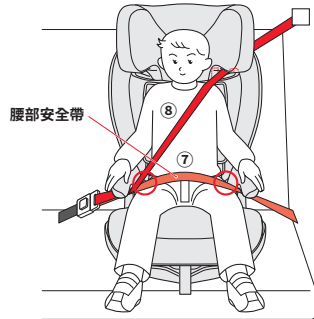

〈增高座椅模式〉 使用時的確認

• 若未正確安裝，請重新依照 P44~P45 的步驟進行操作。

孩子的耳朵上端需低於兒童安全座椅的上端。

兒童安全座椅的背靠角度已調整至貼緊汽車座椅的椅背。

確保肩部安全帶覆蓋在孩子的肩膀上。

車輛安全帶的插銷已插入車輛安全扣座中。

腰部安全帶需經過孩子的骨盆低位位置。



肩部安全帶已通過位於孩子肩膀較高位置的肩部安全帶導引溝槽 (紅色)。

安全帶無扭曲或鬆弛，並已牢固繫緊。(帶面皺褶不影響)

腰部安全帶已確實通過腰部安全帶導引溝槽(紅色)。

肩帶保護墊、安全扣具、安全帶扣已收納。(參見 P42)

座椅縫製品的拆卸方法

1 <取下肩帶保護墊 (僅部分等級配備)、股部安全帶保護套及頭部支撐墊保護套>

- ① 鬆開肩部安全帶，將頭部支撐墊調整至最高段位置。
- ② 按下安全帶扣座的解除按鈕，取下安全帶扣。
- ③ 打開肩帶保護墊的魔鬼氈，取下肩帶保護墊。(僅部分等級配備)※ 即使在取下的狀態下也可使用。
- ④ 打開股部安全帶保護套的魔鬼氈，從股部安全帶上取下股部安全帶保護套。
- ⑤ 解開頭部支撐墊保護套(背面)左右兩側的固定扣。
- ⑥ 解開頭部支撐墊保護套的固定扣，將肩部安全帶抽出。(左右)
- ⑦ 取下頭部支撐墊保護套。
- ⑧ 從頭部支撐墊保護套(背面)內側口袋中取出保護墊。

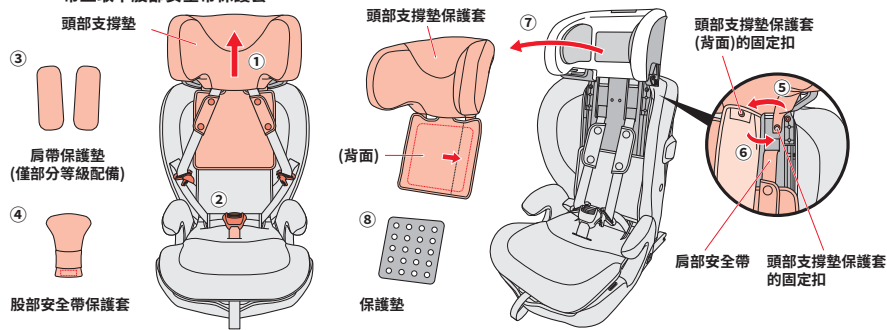

警告

• 請勿在拆除座椅套、保護墊與緩衝材的狀態下使用。否則在碰撞時將無法充分發揮保護性能。



注意

• 肩部固定護墊不可拆卸。

2 <拆卸側邊靠背保護套>

- ① 從側邊靠背背面的固定鉤上取下鬆緊帶。(左右各2條)
- ② 取下頂部固定帶保護墊，並從固定帶收納袋中將固定帶全部拉出。(參照 P25)
- ③ 從側邊靠背保護套上部的穿孔中將固定帶抽出。
- ④ 拆下側邊靠背保護套。

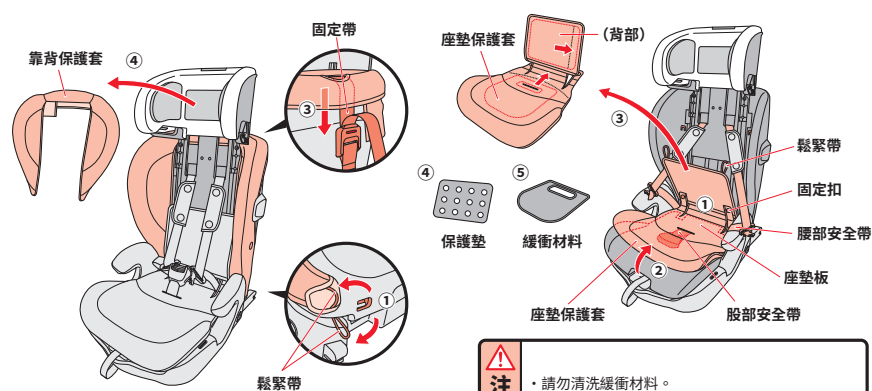

注意

• 請勿清洗緩衝材料。

座椅縫製品的拆卸方法

3

〈拆卸底座保護套〉

- ① 解開調節安全帶的固定扣。
- ② 解除底座前方和側面的固定鉤(共6處)。
- ③ 從扶手側往前掀起底座套，將其折下。

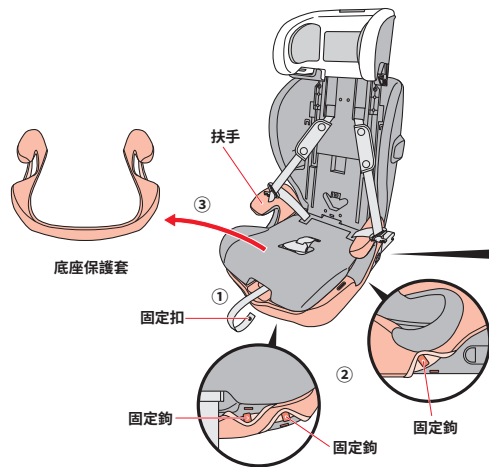

〈安裝底座套時〉

- 請將底座套的邊緣塞入扶手部位(虛線部分)的縫隙中。
- 請確保杯架安裝部位的內裡不會露出。

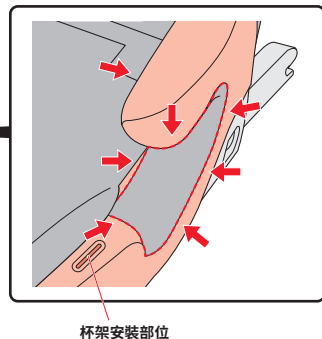

平日保養／保管／廢棄方法

〈頭部支撐墊保護套、側邊靠背保護套、座墊保護套、底座保護套、股部安全帶保護套、肩部安全帶保護墊、頂部固定帶保護墊的清洗〉

※請先取下頭枕套、座椅套上的保護墊與海綿。



※請使用洗衣網並選擇弱段模式

注意

- 請勿與其他衣物一同洗滌，避免染色移染。
- 肩部固定護墊無法清洗，請依照樹脂部份及安全帶的保養方法進行清潔。

〈樹脂部件、安全帶的保養〉

〈樹脂部位若沾附灰塵等〉

- 請用毛巾乾擦。
- 活動部位及操作桿周圍請常用吸塵器等清除灰塵，避免卡住。

〈水溶性污漬(果汁、口水、小便等)〉

- 將毛巾浸泡在約40°C的溫水中，擰乾後擦拭。

〈非水溶性污漬(牛奶、油脂、美乃滋等)〉

- 將中性洗劑溶於約40°C的溫水中，浸泡海綿並擰乾後輕輕擦拭污漬部分，接著用浸有清水或溫水且擰乾的毛巾，充分擦拭洗劑殘留。

注意

- 請勿使用稀釋劑(如松節油等)清洗本體及配件，可能造成變色、變形及劣化。

〈保存時〉

- 請將本裝置放入無濕氣的塑膠袋中，置於避免陽光直射且陰涼乾燥處保存。

注意

- 請勿放置於戶外或讓雨水淋濕，可能會導致性能不足。
- 請確認所有操作桿均回復至原位，避免故障。

〈廢棄時〉

- 若產品因事故或掉落等受強烈衝擊，請用油性筆於本裝置醒目處標示「事故品」，防止再次使用。
- 為保護地球環境，請依居住地區自治體規定妥善處理及丟棄不需要的產品。

遇到問題時

〈使用前遇到問題時〉

發現的問題	解決辦法
包裝箱內容物有缺少或錯誤。	請聯絡本公司維修中心(電話：03-5510916)或購買的經銷商通路。 (參照P53「售後服務的聯絡方式」)
不知道本安全座椅是否能安裝於車內。	本產品可安裝於車輛使用說明書中有以下標示的座位： • 符合 i-Size • ISOFIX對應 但即使標有ISOFIX對應，也不是所有車輛都能安裝。 請確認座位條件（參照P9～P12）。
不知道該安裝於車輛的哪個座位。	

〈安裝車輛時遇到問題〉

發現的問題	解決辦法
按本書說明安裝後安全座椅仍晃動。	請再次確認安裝方法，從頭開始重新安裝。 (參照P23～30「安裝準備」、「安裝方法」) 若多次嘗試仍無法固定，可能安全座椅與車輛座椅不相容。 請聯絡本公司維修中心(電話：03-5510916)或購買的經銷商通路。
無法順利將車輛座椅的ISOFIX固定桿插入。	請使用附屬的ISOFIX導軌器，再次從頭安裝。 (參照P25「安裝方法」)

適用安裝車種一覽表

使用ISOFIX安裝搭配汽車三點式安全帶安裝時

- 此兒童保護裝置被歸類為「半通用型」，適用於下述車輛座椅位置之安裝。
- 本兒童保護裝置適用配置ISOFIX裝置的汽車使用。
- 並非全部配備有ISOFIX裝置的汽車皆適用，請於安裝前參閱汽車的使用說明書或詢問汽車製造商。
- 請勿將此兒童保護裝置安裝於備有正面安全氣囊與副駕駛座上。

品牌	年式	款式	車種	後座左右	前座及後座中央
TOYOTA	2015～	Previa	2.4/3.5	可安裝	不可安裝
TOYOTA	2015～	Prius	1.8E/1.8G/1.5	可安裝	不可安裝
TOYOTA	2015～	Vios	雅緻	可安裝	不可安裝
TOYOTA	2015～	Wish	2.0	可安裝	不可安裝
HONDA	2015～	CR-Z	1.5	可安裝	不可安裝
NISSAN	2015～	Juke	1.6	可安裝	不可安裝
NISSAN	2015～	Rogue	2WD /AWDi	可安裝	不可安裝
NISSAN	2015～	Teana	2.0/2.5	可安裝	不可安裝
NISSAN	2015～	X-Trail	2.0/2.5	可安裝	不可安裝

- 其他車輛型式亦有可能適用此兒童保護裝置。如有疑問請洽兒童保護裝置進口商。

使用汽車三點式安全帶安裝時

- 此為「通用型」兒童保護裝置，符合安全標準CNS 11497及歐盟標準ECE R129。其適用大部分（並非全部）之車輛座椅。
- 若車輛製造商在車主使用手冊中述明其可適用此質量等級之“通用型”兒童保護裝置，則本裝置可安裝於該車輛上。
- 此兒童保護裝置歸類為「通用型」，比其他無標示此注意事項之兒童保護裝置可適用於較多車輛。
- 若有疑問，請洽兒童保護裝置製造商或代理商。

保證書

〈保固期與售後服務〉

- 使用中發生故障等情況或於檢查中發現故障，需要更換零件或修理，以及感覺到其他異常時，請停止使用產品，並在確認產品名稱、品號、批號後，洽詢本公司維修中心或您購買產品的經銷商。
- 於保固期間內（自購買日起一年內），由於零件短少、加工不良等可歸責於本公司者、依照使用說明書及注意事項而在正常使用狀態下故障者，將根據保固規定提供免費修繕服務但本公司確認過您送修的產品後，若判斷無法修理，可能將為您更換新的產品。
- 自購買日起已超過3年之產品，雖仍受理修理，但恕不保證產品修理部位以外之品質。（修理部位的保固期間為1個月）
- 此外，已停產之產品，可能因修理所需零件已無庫存而無法修理。（零件之保有期間為停產後3年期間）
- 聯絡時，請務必告知**品名、品號、批號**，以利後續作業處理。

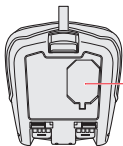

品名、品號、
批號貼紙

售後服務聯絡窗口

國翔貿易股份有限公司 維修服務中心

服務地址：新竹縣新埔鎮義民路一段80巷3號1-2樓

服務電話：(03)5510916

服務時間：AM09:00-PM4:00(週六、周日與例假日休息)

- 聯絡時，請黏貼您購買時的收據，以利後續作業處理。

保證書

〈僅適用台灣地區〉

保固事宜

- (1) 消費者請於購買時要求經銷商在本保證書上蓋章，並填上銷售日期。
- (2) 本公司產品之保固期間為自購買日起一年間。
- (3) 產品在保固期間內需要維修服務時，請出示本保證書。
- (4) 產品維修前，未出示本產品保證書或保證書尚未蓋店章、未填寫銷售日期時，即使於一年內購買，亦無法享有保固之免費修繕服務。
- (5) 於品質保證期間內，由於零件短少、加工不良等製造商所引起之原因，由進口商提供免費修繕服務(含運費)。若為消費者之責任，則計費維修。
- (6) 免費修繕服務不包含以下項目。
 - 非歸責於製造商責任之任何損壞與故障。
 - 縫製品、成長型睡眠遮陽罩等刮傷。
 - 使用者任意變更所引起。
 - 由自然災害或事故等原因所引起。
 - 框架自然劣化（塗料部分需時常保養）。
 - 錯誤的使用方法或保養不良所致。

使用時如發生故障或強烈撞擊、不慎掉落等情況及發現有零件需要更換時，台灣地區請向本公司維修中心聯絡，海外地區請洽當地代理商聯絡，我們竭誠為您服務。

- 請確認購買時之經銷商店名稱，填寫型號、購買日期。
- 本保證書不另行補發，因此請小心保管，避免遺失。
- 本保證書填寫之個人資料，僅使用於產品保固及修理事宜。

產品	ReRide		
型號		購買日期	年 月 日
顧客資料	姓名		
	地址		
	電話		
	E-mail		
經銷商 確認章			
	(請務必蓋章或將保固貼紙貼於此處，保證方為有效)		